

Motorkugelhahn VA23

Montage
Bedienung

VA23 motor-driven 2-port ball valve

Mounting
Operation

Vanne motorisée à 2 voies VA23

Montage
Commande

Válvula motorizada de dos vías VA23

Montaje
Manejo

Valvola a sfera motorizzata VA23

Montaggio
Comando

RESOL®



VA23

de

Handbuch

en

Manual

fr

Manuel

es

Manual

it

Manuale

www.resol.com



11215610

Vielen Dank für den Kauf dieses RESOL-Gerätes.

Bitte lesen Sie diese Anleitung sorgfältig durch, um die Leistungsfähigkeit dieses Gerätes optimal nutzen zu können. Bitte bewahren Sie diese Anleitung sorgfältig auf.

Sicherheitshinweise

Bitte beachten Sie diese Sicherheitshinweise genau, um Gefahren und Schäden für Menschen und Sachwerte auszuschließen.

Gefahr durch elektrischen Schlag:

- Bei Arbeiten muss das Gerät zunächst vom Netz getrennt werden.
- Das Gerät muss jederzeit vom Netz getrennt werden können.
- Das Gerät nicht in Betrieb nehmen, wenn sichtbare Beschädigungen bestehen.

Das Gerät darf nicht von Kindern oder von Personen mit reduzierten körperlichen, sinnlichen oder geistigen Fähigkeiten oder ohne Erfahrung und Wissen verwendet werden. Sicherstellen, dass Kinder nicht mit dem Gerät spielen!

Bei Verwendung von glykolhaltigen Flüssigkeiten geeignete Handschuhe, Schutzbrille und Atemschutzmaske tragen!

Vor Inbetriebnahme sicherstellen, dass das Gehäuse ordnungsgemäß verschlossen ist.

Zielgruppe

Diese Anleitung richtet sich ausschließlich an autorisierte Fachkräfte.

Elektroarbeiten dürfen nur von Elektrofachkräften durchgeführt werden.

Die erstmalige Inbetriebnahme hat durch autorisierte Fachkräfte zu erfolgen.

Autorisierte Fachkräfte sind Personen, die über theoretisches Wissen und Erfahrungen mit Installation, Inbetriebnahme, Betrieb, Wartung etc. elektrischer/elektronischer Geräte und hydraulischer Systeme sowie über Kenntnis von einschlägigen Normen und Richtlinien verfügen.

Vorschriften

Beachten Sie bei Arbeiten die jeweiligen, gültigen Normen, Vorschriften und Richtlinien!

Angaben zum Gerät

Bestimmungsgemäße Verwendung

Das Ventil und der Stellantrieb sind für Schaltprozesse innerhalb von Heiz-, Kühl- und Brauchwassersystemen unter Berücksichtigung der in dieser Anleitung angegebenen technischen Daten bestimmt.

Die bestimmungswidrige Verwendung führt zum Ausschluss jeglicher Haftungsansprüche.

Jede Verwendung darüber hinaus gilt als bestimmungswidrig.

Zur bestimmungsgemäßen Verwendung zählt die Einhaltung der Vorgaben dieser Anleitung.



Hinweis

Starke elektromagnetische Felder können die Funktion des Gerätes beeinträchtigen.

→ Sicherstellen, dass Gerät und System keinen starken elektromagnetischen Strahlungsquellen ausgesetzt sind.

EU-Konformitätserklärung

Das Produkt entspricht den relevanten Richtlinien und ist daher mit der CE-Kennzeichnung versehen. Die Konformitätserklärung kann beim Hersteller angefordert werden.



Lieferumfang

Der Lieferumfang dieses Produktes ist auf dem Verpackungsaufkleber aufgeführt.

Lagerung und Transport

Das Produkt bei einer Umgebungstemperatur von 0 ... 40 °C und in trockenen Innenräumen lagern.

Das Produkt nur in der Originalverpackung transportieren.

Außerbetriebnahme

1. Das Gerät von der Spannungsversorgung trennen.
2. Das Gerät demontieren.

Entsorgung

- Verpackungsmaterial des Gerätes umweltgerecht entsorgen.
- Am Ende seiner Nutzzeit darf das Produkt nicht zusammen mit dem Siedlungsabfall beseitigt werden. Altgeräte müssen durch eine autorisierte Stelle umweltgerecht entsorgt werden. Auf Wunsch nehmen wir Ihre bei uns gekauften Altgeräte zurück und garantieren für eine umweltgerechte Entsorgung.



Symbolerklärung

Warnhinweise sind mit einem Warnsymbol gekennzeichnet!

Signalwörter kennzeichnen die Schwere der Gefahr, die auftritt, wenn sie nicht vermieden wird.

WARNING bedeutet, dass Personenschäden, unter Umständen auch lebensgefährliche Verletzungen auftreten können.
→ Es wird angegeben, wie die Gefahr vermieden werden kann!



Hinweis

Hinweise sind mit einem Informationssymbol gekennzeichnet.

→ Textabschnitte, die mit einem Pfeil gekennzeichnet sind, fordern zu einer Handlung auf.

Irrtum und technische Änderungen vorbehalten

© 20240206_11215610_VA23.mon5s.indd

Inhalt

1 Installation	5
1.1 Montage	5
1.2 Einbaulage	6
1.3 Elektrischer Anschluss	6
2 Manuelle Einstellung	7
3 Ansteuerung 2-Punkt	7
4 Anwendungsbeispiel	8

Motorkugelhahn VA23

Das VA23 ist ein motorisierter 2-Wege-Kugelhahn für die Anwendung in Heiz-, Kühl- und Brauchwassersystemen.

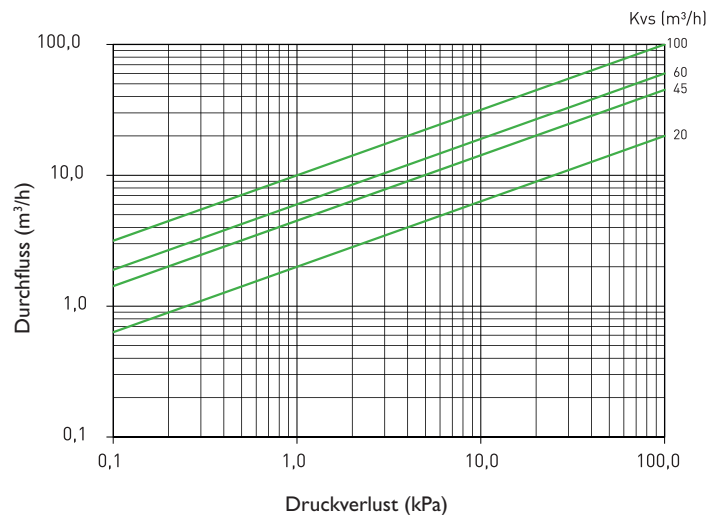

Technische Daten

Arbeitstemperatur: 2 ... 110 °C

Umgebungstemperatur: 1... 55 °C

Max. Arbeitsdruck: 32 bar (3,2 MPa)

Max. Differenzdruck: 6 bar (600 kPa)

Medium: Wasser mit max. 50 % Glykol

Anschlussgewinde: IG Rp ½", ¾", 1", 1¼"

Stellmotor: 230 V~, 50 Hz

Stellzeit: 30 s (90°)

Ansteuerung: 2-Punkt-Signal (ein/aus)

Standby: Ruhestellung: 0 W / Endstellung: 5 W

Schutzart: IP 44

Material:

Gehäuse: Messing EN 12165 CW617N

Kugel: Messing CW61 7N

Leitung: 3 x 0,75 mm² (Isolierung: PVC)

DN	15	20	25	32
Anschluss (Rp)	½"	¾"	1"	1 ¼"
Kvs	20 m³/h	45 m³/h	60 m³/h	100 m³/h
A	62 mm	68 mm	81 mm	86 mm
C	104 mm	107 mm	112 mm	117 mm
Gewicht	0,6 kg	0,7 kg	0,9 kg	1,1 kg

1 Installation

WARNUNG! Elektrischer Schlag!



Vor Arbeiten den Stellantrieb von der Spannungsversorgung trennen!

1.1 Montage

Der Stellantrieb kann in nur einer Stellung auf dem Ventil befestigt werden.

→ Den Stellantrieb mit dem Clip auf dem Ventil befestigen.

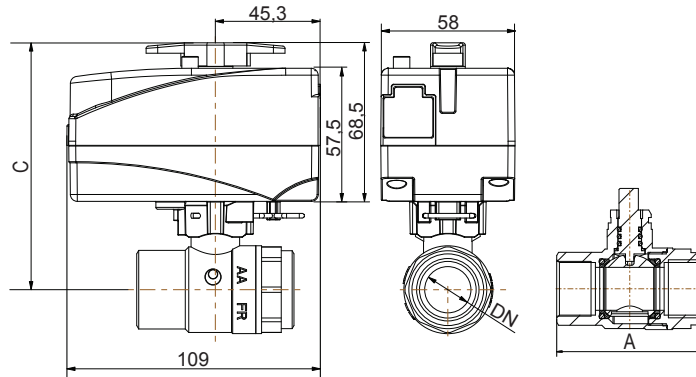
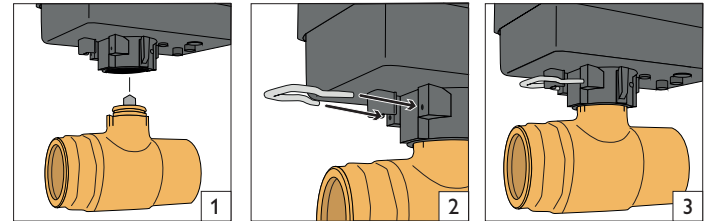

Die Montage des Ventils ist nach den einschlägigen Regeln der Technik vorzunehmen. Dichtmittel- bzw. Hanfreste oder dergleichen, dürfen nicht in den Ventilkörper gelangen. Um eine Blockierung des Ventilkegels zu vermeiden, sind folgende Hinweise zu beachten und jegliche Löt- oder Schweißarbeiten in direkter Umgebung des Ventils zu vermeiden.



Hinweis

Um die optimale Betriebssicherheit zu erreichen, wird empfohlen die Anlage vorher zu spülen und einen entsprechenden Schmutzfänger (0,65 µm) vor jedem Ventil (s. Installationsschema) einzubauen.

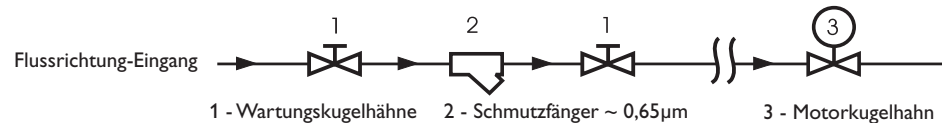

1.2 Einbaulage

Das Ventil kann beliebig (siehe Abb.), jedoch nicht mit dem Antrieb nach unten montiert werden. Um für Servicearbeiten genügend Arbeitsraum zu erhalten, soll ein Wand- bzw. Geräteabstand von mindestens 100 mm eingehalten werden.

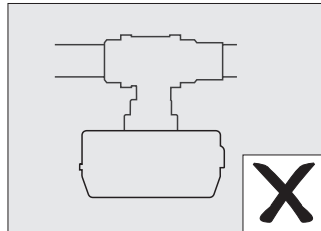
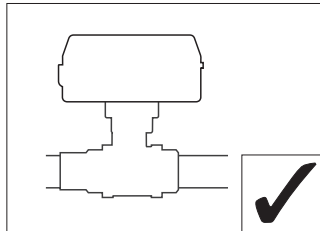
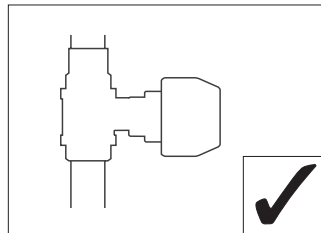
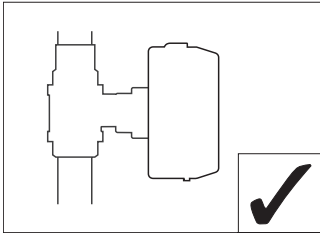
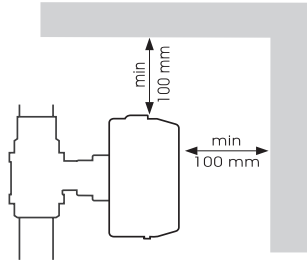

1.3 Elektrischer Anschluss

→ Den elektrischen Anschluss gemäß Abbildung vornehmen.



Hinweis

Bei Verlegung der Anschlussleitung darauf achten, dass diese nicht in Wärmekontakt mit heißen Anlagenteilen (z. B. Radiator, Rohrleitungen etc.) steht.

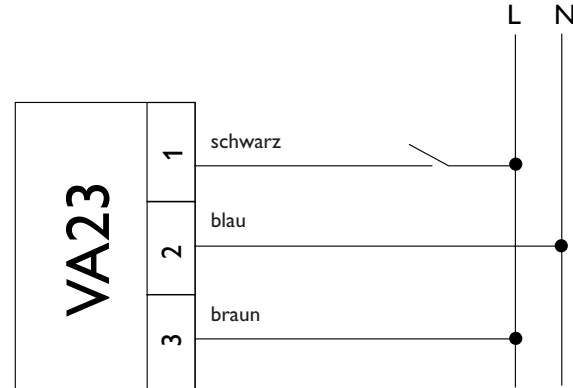

2 Manuelle Einstellung

Mit der Einstellschraube kann zwischen Handbetrieb (👉) und Automatikbetrieb (🔄) gewählt werden.

Um eine manuelle Einstellung vorzunehmen, folgendermaßen vorgehen:

1. Die Einstellschraube auf 👉 stellen.
2. Den Einstellhebel in die gewünschte Position drehen.



Hinweis

Nach Ausführen der Kontroll- und Servicearbeiten muss der Betriebsmodus wieder auf 🔄 gestellt werden.

Ein normaler Regelbetrieb ist im Handbetrieb nicht möglich.

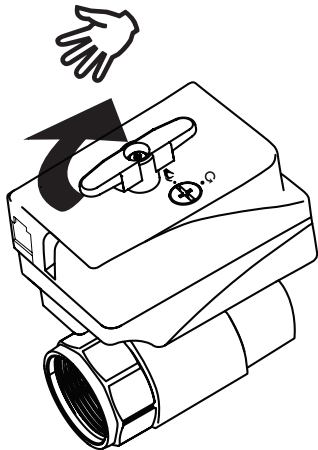

3 Ansteuerung 2-Punkt

Ader	
Schwarz	Steuerphase Liegt der Schaltkontakt L (230V~) vom Regler an, öffnet das Ventil. Liegt kein Schaltkontakt vom Regler an, wird das Ventil wieder in Ausgangslage zurückgestellt.
Blau	Neutralleiter N (230V~)
Braun	Dauerphase L (230V~)

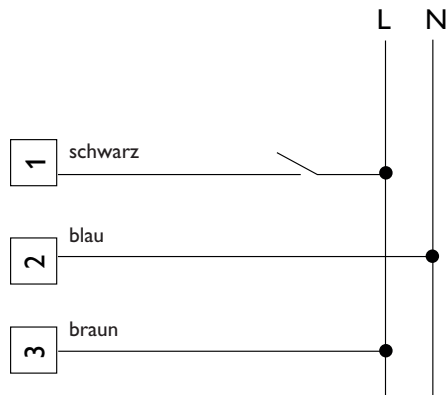

4 Anwendungsbeispiel

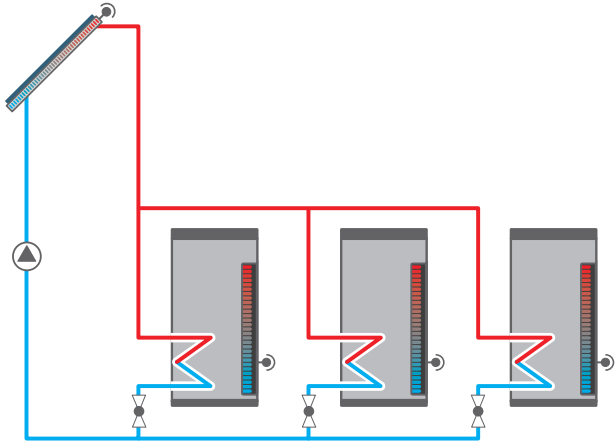

ep

Wichtiger Hinweis

Die Texte und Zeichnungen dieser Anleitung entstanden mit größtmöglicher Sorgfalt und nach bestem Wissen. Da Fehler nie auszuschließen sind, möchten wir auf folgendes hinweisen:

Grundlage Ihrer Projekte sollten ausschließlich eigene Berechnungen und Planungen an Hand der jeweiligen gültigen Normen und Vorschriften sein. Wir schließen jegliche Gewähr für die Vollständigkeit aller in dieser Anleitung veröffentlichten Zeichnungen und Texte aus, sie haben lediglich Beispielcharakter. Werden darin vermittelte Inhalte benutzt oder angewendet, so geschieht dies ausdrücklich auf das eigene Risiko des jeweiligen Anwenders. Eine Haftung des Herausgebers für unsachgemäße, unvollständige oder falsche Angaben und alle daraus eventuell entstehenden Schäden wird grundsätzlich ausgeschlossen.

Anmerkungen

Das Design und die Spezifikationen können ohne Vorankündigung geändert werden. Die Abbildungen können sich geringfügig vom Produktionsmodell unterscheiden.

Impressum

Diese Montage- und Bedienungsanleitung einschließlich aller seiner Teile ist urheberrechtlich geschützt. Eine Verwendung außerhalb des Urheberrechts bedarf der Zustimmung der Firma RESOL–Elektronische Regelungen GmbH. Dies gilt insbesondere für Vervielfältigungen / Kopien, Übersetzungen, Mikroverfilmungen und die Einspeicherung in elektronischen Systemen.

© RESOL–Elektronische Regelungen GmbH

Ihr Fachhändler

RESOL–Elektronische Regelungen GmbH

Heiskampstraße 10
45527 Hattingen / Germany
Tel.: +49 (0) 23 24 / 96 48 - 0
Fax: +49 (0) 23 24 / 96 48 - 755
Internet: www.resol.de
E-Mail: info@resol.de

VA23 motor-driven 2-port ball valve

Mounting

Operation

RESOL®



VA23

en

Manual

www.resol.com

Thank you for buying this RESOL product.

Please read this manual carefully to get the best performance from this unit. Please keep this manual safe.

Safety advice

Please pay attention to the following safety advice in order to avoid danger and damage to people and property.

Danger of electric shock:

- When carrying out works, the device must first of all be disconnected from the mains.
- It must be possible to disconnect the device from the mains at any time.
- Do not use the device if it is visibly damaged!

The device must not be used by children or persons with reduced physical, sensory or mental abilities or without any experience and knowledge. Make sure that children do not play with the device!

When using fluids containing glycol, wear appropriate gloves, goggles, and breathing mask!

Make sure that the housing is properly closed before commissioning the device.

Target group

These instructions are exclusively addressed to authorised skilled personnel.

Only qualified electricians are allowed to carry out electrical works.

Initial commissioning must be effected by authorised skilled personnel.

Authorised skilled personnel are persons who have theoretical knowledge and experience with the installation, commissioning, operation, maintenance, etc. of electric/electronic devices and hydraulic systems and who have knowledge of relevant standards and directives.

Instructions

Attention must be paid to the valid local standards, regulations and directives!

Information about the product

Proper usage

The valve and the actuator are designed for switching processes in heating, cooling and DHW systems in compliance with the technical data specified in this manual.

Improper use excludes all liability claims.

Any use beyond this is considered improper.

Proper usage also includes compliance with the specifications given in this manual.



Note

Strong electromagnetic fields can impair the function of the device.

→ Make sure the device as well as the system are not exposed to strong electromagnetic fields.

EU Declaration of conformity

The product complies with the relevant directives and is therefore labelled with the CE mark. The Declaration of Conformity is available upon request, please contact the manufacturer.



Included

The scope of delivery of this product is indicated on the packaging label.

Storage and transport

Store the product at an ambient temperature of 0...40 °C and in dry interior rooms only.

Transport the product in its original packaging only.

Decommissioning

1. Disconnect the device from the power supply.
2. Dismount the device.

Disposal

- Dispose of the packaging in an environmentally sound manner.
- At the end of its working life, the product must not be disposed of as urban waste. Old appliances must be disposed of by an authorised body in an environmentally sound manner. Upon request we will take back your old appliances bought from us and guarantee an environmentally sound disposal of the devices.



Description of symbols

Warnings are indicated with a warning symbol!

Signal words describe the danger that may occur, when it is not avoided.

WARNING means that injury, possibly life-threatening injury, can occur.



→ It is indicated how to avoid the danger described.



Note

Notes are indicated with an information symbol.

→ Texts marked with an arrow indicate one single instruction step to be carried out.

Subject to technical change. Errors excepted.

© 20240206_11215610_VA23.mon5s.indd

Contents

1	Installation	15
1.1	Mounting.....	15
1.2	Installation position.....	16
1.3	Electrical connection.....	16
2	Manual adjustment	17
3	On-Off control	17
4	Application example	18

VA23 motor-driven 2-port ball valve

The VA23 is a motor-driven 2-port ball valve for use in heating, cooling and DHW systems.

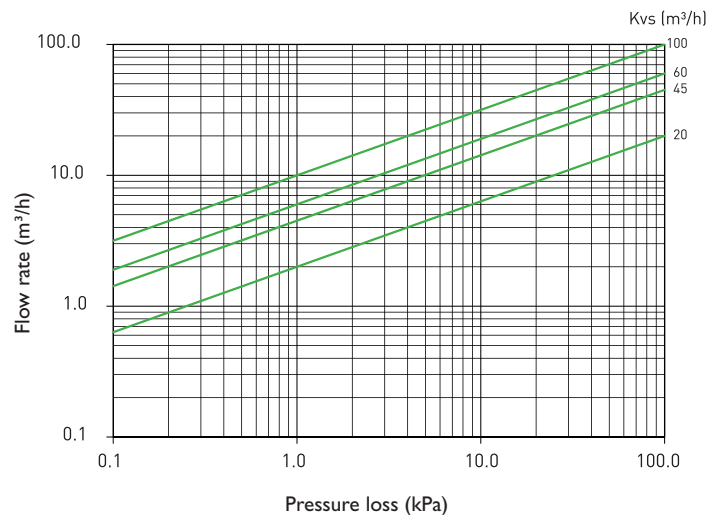

Technical data

Operating temperature: 2... 110 °C

Ambient temperature: 1... 55 °C

Max. operating pressure: 32 bar (3.2 MPa)

Max. differential pressure: 6 bar (600 kPa)

Medium: water with max. 50 % glycol

Connection thread: IT Rp ½", ¾", 1", 1¼"

Actuator: 230V~, 50 Hz

Actuation time: 30 s (90°)

Control: 2-point signal (on/off)

Standby: Rest position: 0 W / End position: 5 W

Ingress protection: IP44

Material:

housing: brass EN 12165 CW617N

ball: brass CW61 7N

Cable: 3 x 0.75 mm² (insulation: PVC)

DN	15	20	25	32
Connection (Rp)	½"	¾"	1"	1 ¼"
Kvs	20 m³/h	45 m³/h	60 m³/h	100 m³/h
A	62 mm	68 mm	81 mm	86 mm
C	104 mm	107 mm	112 mm	117 mm
Weight	0.6 kg	0.7 kg	0.9 kg	1.1 kg

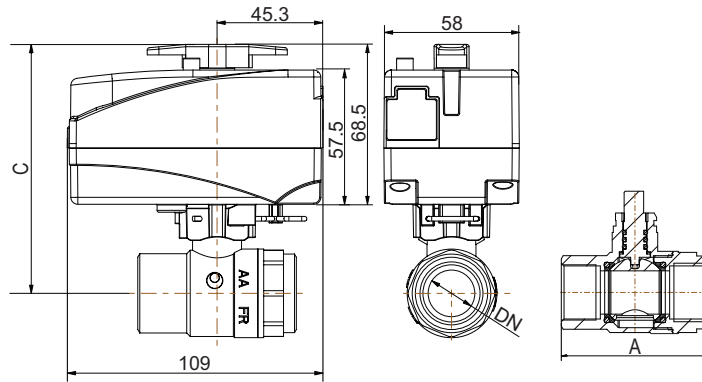

1 Installation

WARNING! Electric shock!



Before carrying out works, disconnect the actuator from the power supply!

1.1 Mounting

The actuator can only be mounted to the valve in one way.

→ Attach the actuator to the valve by means of the fastening clip.

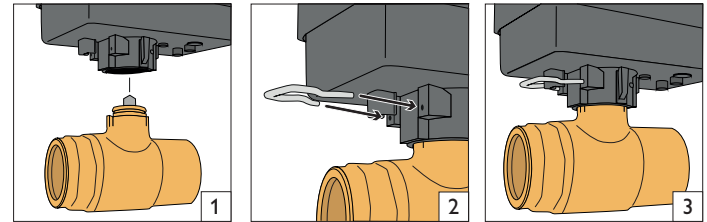

The installation of the valve must be carried out in accordance with the approved technical regulations. Ensure excess sealing material, tape, etc. does not enter the valve body. In order to avoid blocking of the valve cone, pay attention to the following advice and avoid all soldering, or welding processes close to the valve.



Note

In order to attain the maximum operating safety and reliability, it is recommended to flush the system and to insert an appropriate dirt trap (0.65 µm) in front of each valve (see installation scheme).

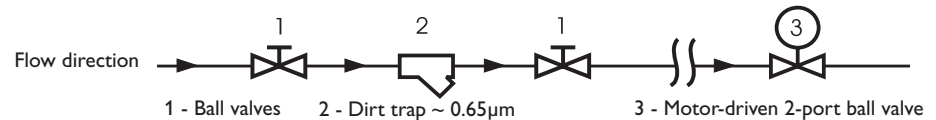

1.2 Installation position

The valve can be mounted in any position (see figure), but the actuator must not face downwards. In order to have enough space to carry out maintenance work, a distance of at least 100 mm should be kept between the valve and walls or other devices.

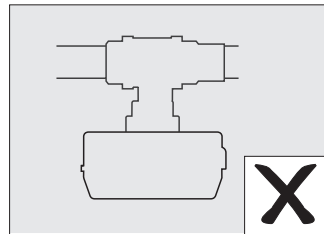
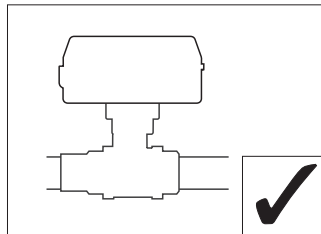
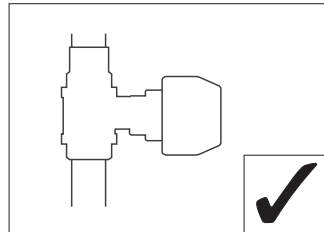
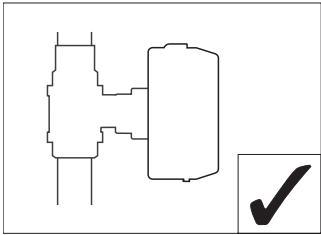
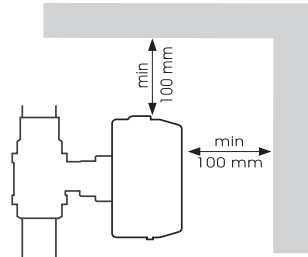

1.3 Electrical connection

→ Carry out the electrical wiring as shown in the figure.



Note

During routing of the cable, the connection cable must not touch hot system components (e.g. radiator, pipes, etc.)

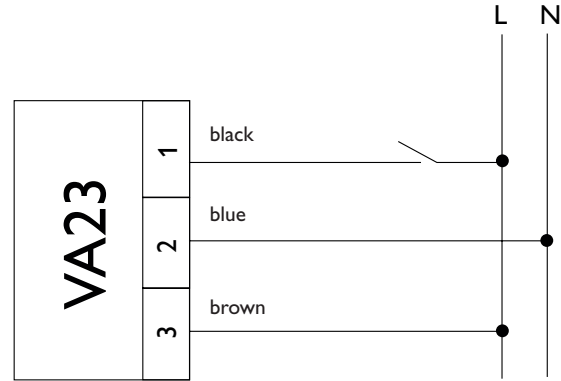

2 Manual adjustment

By means of the adjustment screw, the operating mode can be set to manual (👉) or automatic (🔄) mode.

In order to manually adjust the valve, proceed as follows:

1. Set the adjustment screw to 👉
2. Turn the handle to the desired position



Note

Always adjust the operating mode back to 🔄 when the control and service work is completed. Normal operation is not possible in manual mode..

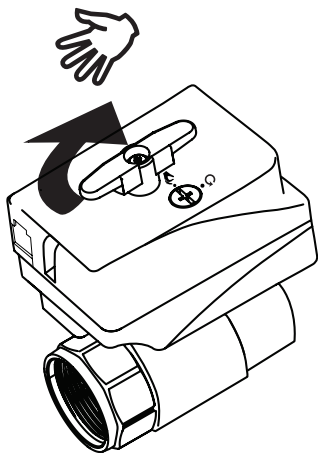

3 On-Off control

Line	
Black	Control phase If the controller emits a control signal (L, 230V~), the valve opens. If there is no control signal, the valve is put back to the initial position.
Blue	Neutral conductor N (230V~)
Brown	Permanent live L (230V~)

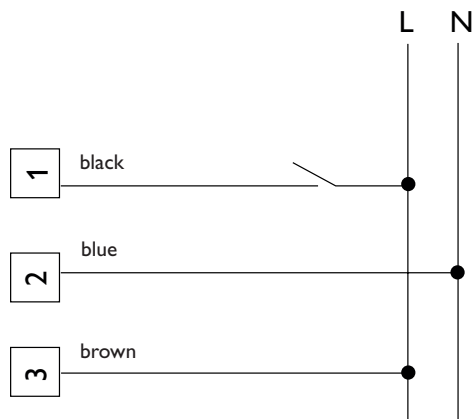

4 Application example

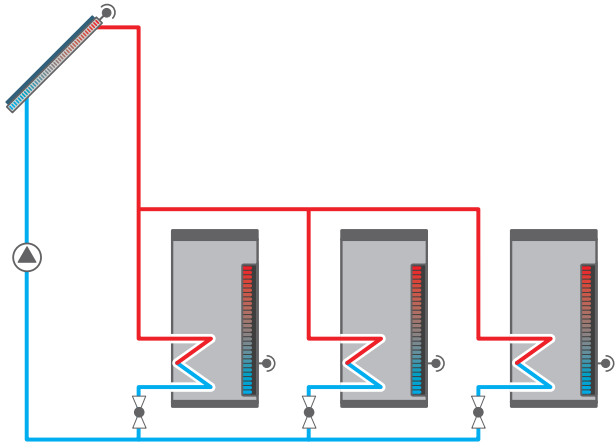

Important note

The texts and drawings of this manual are correct to the best of our knowledge. As faults can never be excluded, please note:

Your own calculations and plans, under consideration of the current standards and directions should only be basis for your projects. We do not offer a guarantee for the completeness of the drawings and texts of this manual - they only represent some examples. They can only be used at your own risk. No liability is assumed for incorrect, incomplete or false information and/or the resulting damages.

Note

The design and the specifications can be changed without notice.

The illustrations may differ from the original product.

Imprint

This mounting- and operation manual including all parts is copyrighted. Another use outside the copyright requires the approval of the manufacturer. This especially applies for copies, translations, micro films and the storage into electronic systems.

© RESOL – Elektronische Regelungen GmbH

Distributed by

RESOL – Elektronische Regelungen GmbH

Heiskampstraße 10
45527 Hattingen / Germany
Tel.: +49 (0) 23 24 / 96 48 - 0
Fax: +49 (0) 23 24 / 96 48 - 755
www.resol.com
info@resol.com

Vanne motorisée à 2 voies VA23

Montage

Commande

RESOL®



VA23

fr

Manuel

www.resol.com

Merci d'avoir acheté ce produit RESOL.

Veuillez lire le présent mode d'emploi attentivement afin de pouvoir utiliser l'appareil de manière optimale. Veuillez conserver ce mode d'emploi.

Recommandations de sécurité

Veuillez lire attentivement les recommandations de sécurité suivantes afin d'éviter tout dommage aux personnes et aux biens.

Risque de choc électrique :

- Avant toute intervention, l'appareil doit être débranché du réseau électrique.
- L'appareil doit pouvoir être débranché du réseau électrique à tout moment.
- N'utilisez pas l'appareil en cas d'endommagement visible !

L'appareil ne doit pas être utilisé par des enfants ou des personnes aux capacités physiques, sensorielles ou mentales diminuées, voire manquant d'expérience et de connaissance. Veuillez à ce que les enfants ne jouent pas avec l'appareil !

En cas d'utilisation de fluides contenant du glycol, veuillez porter des gants appropriés, des lunettes protectrices et un masque respiratoire !

Avant la mise en service, le boîtier de l'appareil doit être fermé correctement !

Groupe cible

Ce manuel d'instructions vise exclusivement les techniciens habilités.

Toute opération électrotechnique doit être effectuée par un technicien en électrotechnique.

La première mise en service doit être effectuée par un technicien qualifié.

Les techniciens qualifiés sont des personnes qui ont des connaissances théoriques et une expérience dans le domaine de l'installation, de la mise en service, du fonctionnement, de la maintenance, etc. des appareils électriques/électroniques et systèmes hydrauliques et qui connaissent les normes et directives concernées en vigueur.

Instructions

Lors des travaux, veuillez respecter les normes, réglementations et directives en vigueur !

Informations concernant l'appareil

Utilisation conforme

La vanne motorisée s'utilise pour les processus de commutation dans les systèmes de chauffage, de refroidissement et d'ECS en tenant compte des données techniques énoncées dans le présent mode d'emploi.

Toute utilisation non conforme entraînera une exclusion de la garantie.

Toute utilisation en dehors de ce cadre est considérée comme non-conforme.

Une utilisation conforme comprend le respect des spécifications de ce manuel.



Note

Des champs électromagnétiques trop élevés peuvent perturber le fonctionnement de l'appareil.

→ Veuillez à ne pas exposer ce dernier ni le système à des champs électromagnétiques trop élevés.

Déclaration UE de conformité

Le marquage CE est apposé sur le produit, celui-ci étant conforme aux dispositions communautaires prévoyant son apposition. La déclaration de conformité est disponible auprès du fabricant sur demande.



Fournitures

Les fournitures de ce produit sont indiquées sur l'étiquette d'emballage.

Stockage et transport

Stockez le produit à une température comprise entre 0 ... 40 °C et dans une pièce intérieure sèche.

Transportez le produit uniquement dans son emballage original.

Mise hors service

1. Débranchez l'appareil de l'alimentation électrique.
2. Démontez l'appareil.

Traitement des déchets

- Veuillez recycler l'emballage de l'appareil.
- L'appareil en fin de vie ne doit pas être jeté dans les déchets ménagers. Les appareils en fin de vie doivent être déposés auprès d'une déchetterie ou d'une collecte spéciale de déchets d'équipements électriques et électroniques. Sur demande, nous reprenons les appareils usagés que vous avez achetés chez nous en garantissant une élimination respectueuse de l'environnement.



Explication des symboles

Les avertissements de sécurité sont précédés d'un symbole de signalisation !

Les mots d'alerte caractérisent la gravité du danger qui survient si celui-ci n'est pas évité.

AVERTISSEMENT indique que de graves dommages corporels, voir même un danger de mort, peuvent survenir.



→ Il est indiqué comment éviter le danger !



Note

Toute information importante communiquée à l'utilisateur est précédée de ce symbole.

→ Les parties de texte marquées d'une flèche appellent à une action.

Sous réserve d'erreurs et de modifications techniques

© 20240206_11215610_VA23.mon5s.indd

Contenu

1	Installation	24
1.1	Montage	24
1.2	Position de montage.....	25
1.3	Raccordement électrique.....	25
2	Réglage manuel	26
3	Commande tout ou rien (on/off)	26
4	Exemple d'application	27

Vanne motorisée à 2 voies VA23

La vanne VA23 est une vanne motorisée à 2 voies pour une utilisation dans les systèmes de chauffage, de refroidissement et d'ECS.

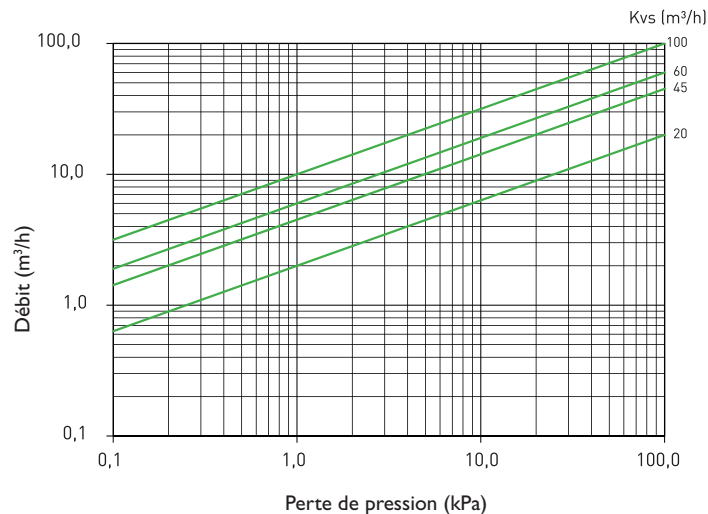

Caractéristiques techniques

Température de fonctionnement : 2 ... 110 °C

Température ambiante : 1... 55 °C

Pression maximale de fonctionnement : 32 bar (3,2 MPa)

Pression maximale différentielle : 6 bar (600 kPa)

Fluide : eau avec max. 50 % de glycol

Filetage de raccord : F Rp ½", ¾", 1", 1¼"

Moteur : 230 V~, 50 Hz

Durée d'actionnement : 30 s (90°)

Commande : tout ou rien (on/off)

Standby: Position de repos : 0 W / Position finale : 5 W

Type de protection : IP 44

Matériau :

Corps : laiton EN 12165 CW617N

Bille : laiton CW617N

Câble : 3 x 0,75 mm² (isolation : PVC)

DN	15	20	25	32
Connexion (Rp)	½"	¾"	1"	1 ¼"
Kvs	20 m³/h	45 m³/h	60 m³/h	100 m³/h
A	62 mm	68 mm	81 mm	86 mm
C	104 mm	107 mm	112 mm	117 mm
Poids	0,6 kg	0,7 kg	0,9 kg	1,1 kg

1 Installation

AVERTISSEMENT ! Choc électrique !



Avant toute intervention, débranchez le moteur du réseau électrique !

1.1 Montage

Le moteur ne peut être installé sur la vanne que dans une seule position.

→ Fixez le moteur sur la vanne avec le clip de fixation.

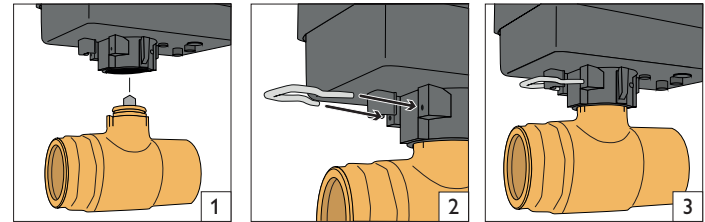

Le montage de la vanne doit s'effectuer conformément aux règles techniques locales. Veillez à ce qu'aucun reste de chanvre, de produit d'étanchéité, etc. ne pénètre dans la vanne. Afin d'empêcher le cône de la vanne de se bloquer, lisez les indications suivantes et évitez toute opération de soudage près de la vanne.



Note

Afin d'assurer le bon fonctionnement de la vanne, il est conseillé de rincer l'installation et d'installer un filtre (0,65 µm) devant toutes les vannes de votre installation (voir schéma d'installation).

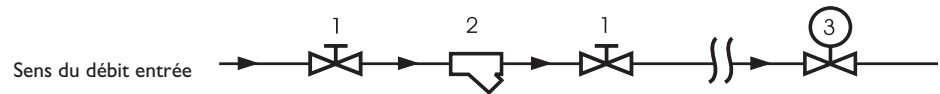
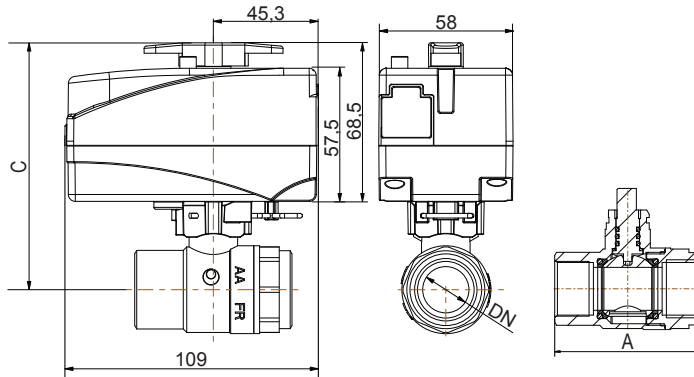

Sens du débit entrée

1 - Vannes à bille pour l'entretien

2 - Séparateur d'impuretés~ 0,65µm

3 - Vanne motorisée

1.2 Position de montage

La vanne peut se monter dans n'importe quelle position (voir illustration), sauf avec le moteur vers le bas. Prévoyez un écart d'au moins 100 mm entre le mur et l'appareil afin d'avoir assez de place pour effectuer des opérations d'entretien.

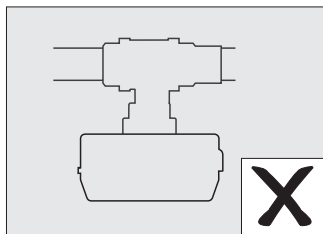
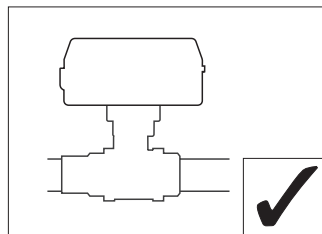
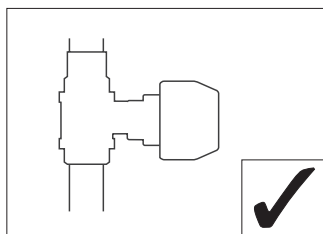
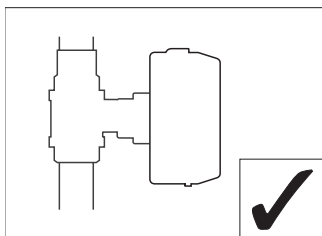
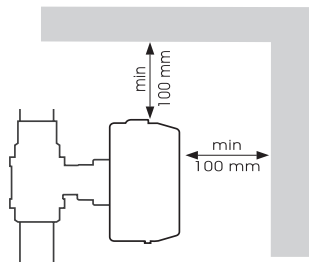

1.3 Raccordement électrique

→ Effectuez le raccordement électrique selon l'illustration.



Note

Lors de la connexion du câble d'alimentation, veillez à ce que celui-ci n'entre pas en contact avec des composants chauds de l'installation (par exemple avec un radiateur, des tuyauteries, etc.).

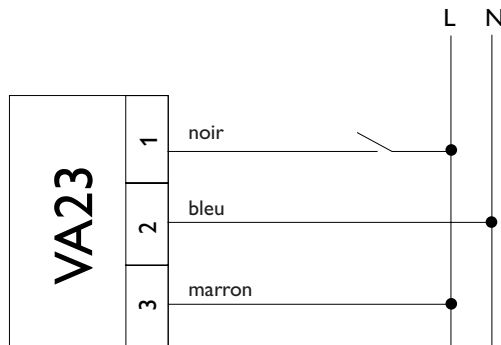

2 Réglage manuel

La vis de réglage permet de choisir entre le mode manuel (👉) et le mode automatique (🔄).

Pour effectuer le réglage manuel, réalisez les opérations suivantes :

1. Réglez la vis de réglage sur 👉.

2. Tournez le levier de réglage à la position souhaitée.



Note

Après toute opération de maintenance ou de contrôle, rétablissez toujours le mode de fonctionnement 🔄.

Le fonctionnement normal n'est pas possible en mode manuel.

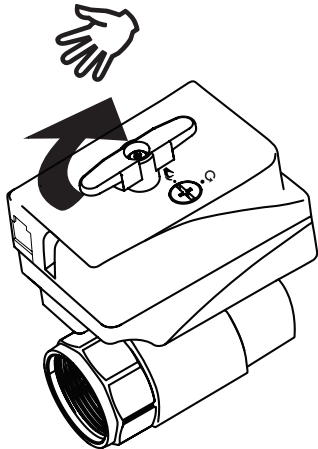

3 Commande tout ou rien (on/off)

Fil	
Noir	Phase de commande Lorsque le régulateur émet un signal de commande vers la vanne (L, 230 V~), la vanne s'ouvre. À défaut de signal de commande, la vanne se remet en position initiale.
Bleu	Conducteur neutre N (230V~)
Marron	Conducteur permanent L (230V~)

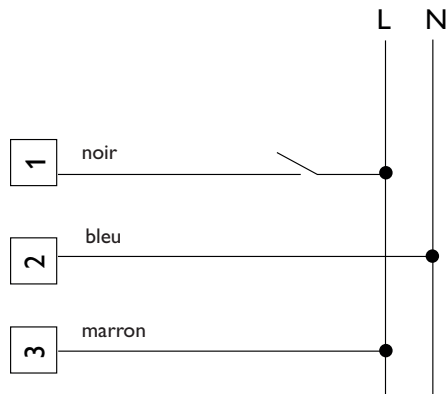

4 Exemple d'application

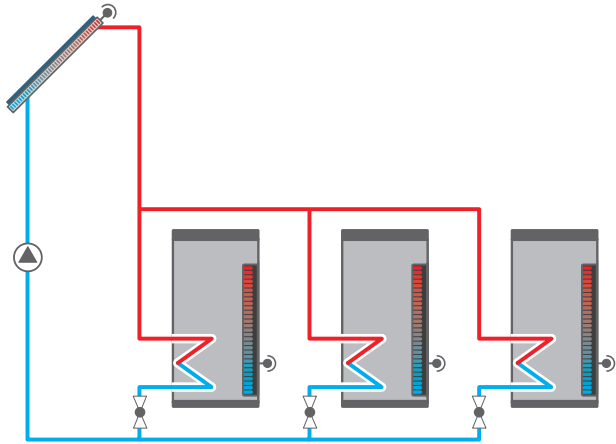

Note importante

Les textes et les illustrations de ce manuel ont été réalisés avec le plus grand soin et les meilleures connaissances possibles. Étant donné qu'il est, cependant, impossible d'exclure toute erreur, veuillez prendre en considération ce qui suit:

Vos projets doivent se fonder exclusivement sur vos propres calculs et plans, conformément aux normes et directives valables. Nous ne garantissons pas l'intégralité des textes et des dessins de ce manuel; ceux-ci n'ont qu'un caractère exemplaire. L'utilisation de données du manuel se fera à risque personnel. L'éditeur exclue toute responsabilité pour données incorrectes, incomplètes ou erronées ainsi que pour tout dommage en découlant.

Note

Le design et les caractéristiques du régulateur sont susceptibles d'être modifiés sans préavis. Les images sont susceptibles de différer légèrement du modèle produit.

Achévé d'imprimer

Ce manuel d'instructions pour le montage et l'utilisation de l'appareil est protégé par des droits d'auteur, toute annexe incluse. Toute utilisation en dehors de ces mêmes droits d'auteur requiert l'autorisation de la société RESOL – Elektronische Regelungen GmbH. Ceci s'applique en particulier à toute reproduction / copie, traduction, microfilm et à tout enregistrement dans un système électronique.

© RESOL – Elektronische Regelungen GmbH

Votre distributeur

RESOL – Elektronische Regelungen GmbH

Heiskampstraße 10

45527 Hattingen / Germany

Tel. : +49 (0) 23 24 / 96 48 - 0

Fax : +49 (0) 23 24 / 96 48 - 755

Internet : www.resol.fr

E-Mail : info@resol.fr

Válvula motorizada de dos vías VA23

Montaje

Manejo

RESOL®



VA23

es

Manual

www.resol.com

Gracias por comprar este producto RESOL.

Lea detenidamente este manual para obtener las máximas prestaciones de esta unidad. Conserve este manual cuidadosamente.

Advertencias de seguridad

Por favor, preste atención a las siguientes advertencias de seguridad para evitar riesgos y daños personales y materiales.

Riesgo de descarga eléctrica:

- Al realizar trabajos en el aparato, este debe desconectarse primero de la red eléctrica.
- El equipo debe poder ser separado de la red en cualquier momento.
- No utilice el aparato si está visiblemente dañado.

El equipo no debe ser utilizado por niños o por personas con capacidades físicas, sensoriales o mentales reducidas o sin experiencia y conocimientos. ¡Asegúrese de que los niños no jueguen con el equipo!

Si se utilizan líquidos que contienen glicol, ¡hay que llevar unos guantes adecuados, unas gafas protectoras y una máscara respiratoria!

Antes de la puesta en servicio, asegúrese de que la carcasa esté debidamente cerrada.

A quién se dirige este manual de instrucciones

Este manual se dirige exclusivamente a técnicos cualificados.

Los trabajos eléctricos deben ser realizados exclusivamente por un técnico eléctrico autorizado.

La primera puesta en servicio debe ser realizada por técnicos cualificados.

Técnicos cualificados son personas que tienen conocimientos teóricos y experiencia en la instalación, puesta en marcha, operación, mantenimiento, etc., de aparatos eléctricos/electrónicos y sistemas hidráulicos, así como conocimientos de las normas y directivas pertinentes.

Indicaciones a seguir

¡Debe respetar los estándares, directivas y legislaciones locales vigentes!

Información sobre el producto

Uso adecuado

La válvula y el actuador están pensados para procesos de conmutación en sistemas de calefacción, refrigeración y agua sanitaria, teniendo en cuenta los datos técnicos especificados en estas instrucciones.

El uso inadecuado excluye cualquier reclamación de responsabilidad.

Cualquier uso que exceda lo indicado se considerará uso indebido.

Se considera uso adecuado la observación de las indicaciones de estas instrucciones.



Nota

Fuertes campos electromagnéticos pueden alterar el funcionamiento del aparato.

→ Asegúrese de que tanto el regulador como el sistema no estén expuestos a fuentes de fuertes campos electromagnéticos.

Declaración UE de conformidad

Este producto cumple con las directivas pertinentes y por lo tanto está etiquetado con la marca CE. La Declaración de Conformidad está disponible bajo pedido.



Piezas que incluye el producto

Las piezas que incluye el producto constan en la etiqueta del embalaje.

Almacenamiento y transporte

Guardar el producto a una temperatura ambiente de 0 ... 40 °C y en interiores libres de humedad.

Transportar el producto solo en el embalaje original.

Puesta fuera de servicio

1. Desconectar el equipo de la alimentación eléctrica.
2. Desmontar el equipo.

Tratamiento de residuos

- Deshágase del embalaje de este producto de forma respetuosa con el medio ambiente.
- Al final de su vida útil, el producto no debe desecharse junto con los residuos urbanos. Los equipos antiguos, una vez finalizada su vida útil, deben ser entregados a un punto de recogida para ser tratados ecológicamente. A petición, puede entregarnos los equipos usados y garantizar un tratamiento ambientalmente respetuoso.



Explicación de los símbolos

¡Las advertencias se muestran con un símbolo de advertencia!

Los mensajes de advertencia describen el peligro que puede ocurrir cuando este no se evita.

ADVERTENCIA Significa que hay riesgo de accidentes con lesiones, incluso peligro de muerte.
→ ¡Contienen información sobre cómo evitar los riesgos descritos!



Nota

Las notas se indican con un símbolo de información.

→ Las flechas indican los pasos de las instrucciones que deben llevarse a cabo.

Sujeto a cambios técnicos. Puede contener errores.

© 20240206_11215610_VA23.mon5s.indd

Contenido

1	Instalación	35
1.1	Montaje	35
1.2	Posición de montaje	36
1.3	Conexiones eléctricas.....	36
2	Ajuste manual	37
3	Control de 2 puntos	37
4	Ejemplo de uso	38

Válvula motorizada de dos vías VA23

La VA23 es una válvula motorizada de dos vías para su uso en sistemas de calefacción, refrigeración y agua sanitaria.

Datos técnicos

Temperatura de trabajo: 2 ... 110 °C

Temperatura ambiente: 1 ... 55 °C

Presión máx. de trabajo: 32 bar (3,2 MPa)

Presión diferencial máx.: 6 bar (600 MPa)

Fluido: agua con máx. 50 % de glicol

Rosca: rosca interior Rp ½", ¾", 1", 1¼"

Servomotor: 230 V~, 50 Hz

Tiempo de ajuste: 30 s (90°)

Control: señal de dos puntos (on/off)

Standby: Posición de reposo: 0 W / Posición final: 5 W

Tipo de protección: IP 44

Material:

Carcasa: latón EN 12165 CW617N

Bola: latón CW617N

Cable: 3 x 0,75 mm² (aislamiento: PVC)

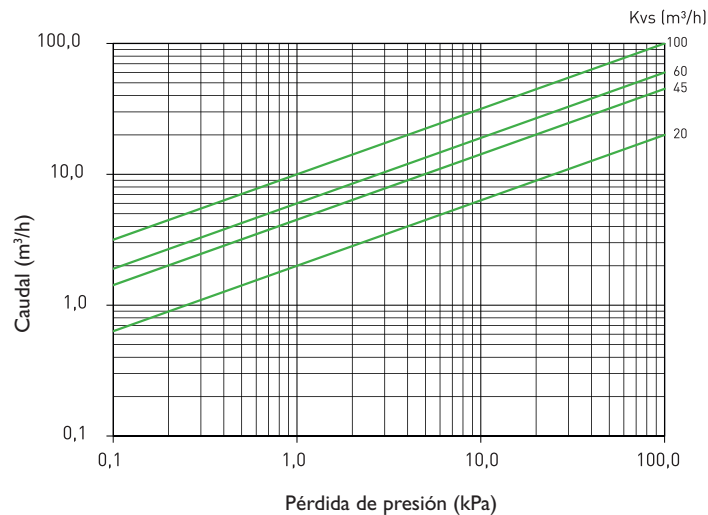

DN	15	20	25	32
Conexión (Rp)	½"	¾"	1"	1 ¼"
Kvs	20 m³/h	45 m³/h	60 m³/h	100 m³/h
A	62 mm	68 mm	81 mm	86 mm
C	104 mm	107 mm	112 mm	117 mm
Peso	0,6 kg	0,7 kg	0,9 kg	1,1 kg

1 Instalación

¡ADVERTENCIA! ¡Riesgo de descarga eléctrica!



¡Desconectar el actuador de la alimentación eléctrica antes de realizar trabajos!

1.1 Montaje

El actuador se puede fijar en la válvula en una sola posición.

→ Fijar el actuador en la válvula con el clip.

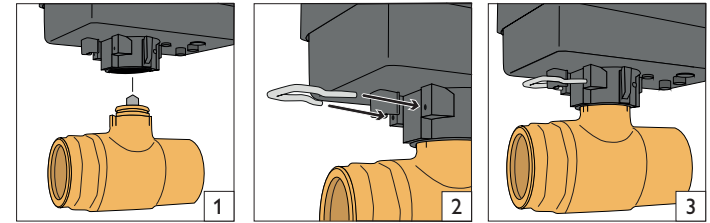

La válvula debe montarse de acuerdo con las normas técnicas pertinentes. No deben entrar en el cuerpo de la válvula residuos de sellador o cáñamo o similares. Para evitar que se bloquee el cono de la válvula, observe las siguientes instrucciones y evite cualquier trabajo de soldadura en las proximidades de la válvula.



Nota

Para lograr una seguridad de funcionamiento óptima, se recomienda lavar previamente el sistema e instalar un filtro adecuado (0,65 µm) antes de cada válvula (vea el esquema de instalación).

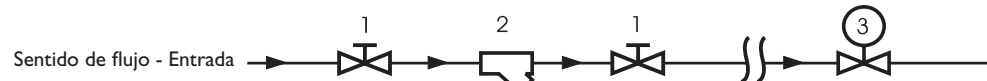
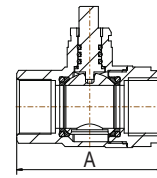
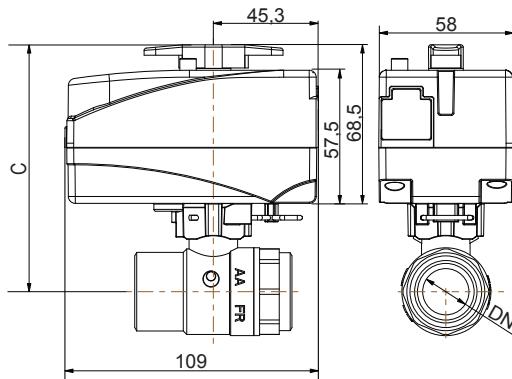

1 - Válvulas de bola de mantenimiento

2 - Filtro ~ 0,65µm

3 - Válvula motorizada de dos vías

1.2 Posición de montaje

La válvula puede montarse como se desee (vea la figura), pero no con el actuador apuntando hacia abajo. Para garantizar un espacio de trabajo suficiente para los trabajos de mantenimiento, se debe mantener una distancia de al menos 100 mm con respecto a la pared o al mueble.

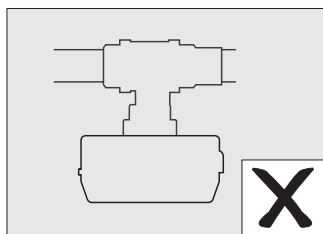
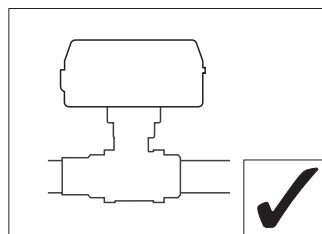
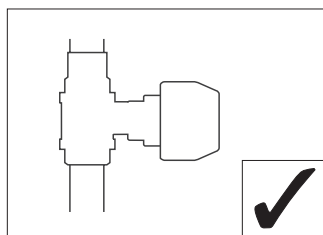
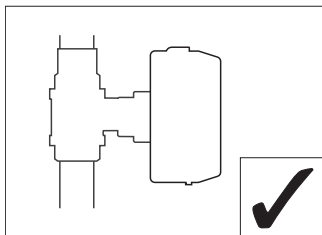
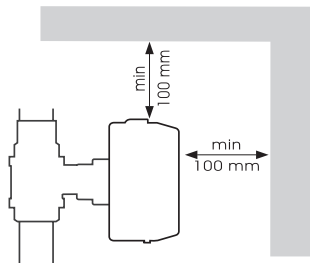

1.3 Conexiones eléctricas

→ Realizar la conexión eléctrica según la figura.



Nota

Al tender la línea de conexión, procurar que no entre en contacto térmico con partes de calefacción calientes (p. ej., radiador, tuberías, etc.).

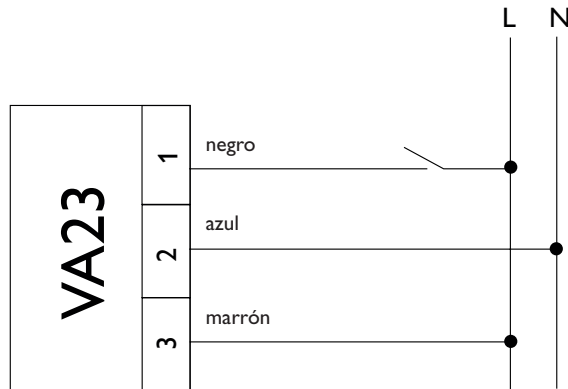

2 Ajuste manual

El tornillo de ajuste permite seleccionar entre el modo manual (👉) y el modo automático (🔄).

Para realizar un ajuste manual, proceda del siguiente modo:

1. Coloque el tornillo de ajuste en 👉

2. Gire la palanca de ajuste a la posición deseada.



Nota

Vuelva siempre a ajustar el modo de funcionamiento a 🔄 cuando se hayan terminado las tareas de control y mantenimiento.

De lo contrario, no será posible el funcionamiento normal automático.

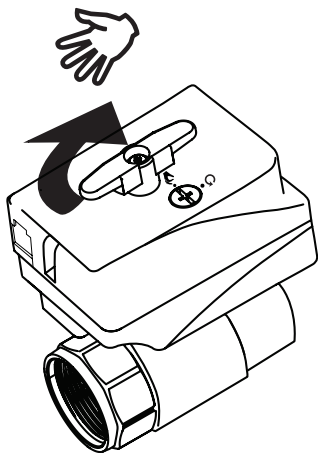

3 Control de 2 puntos

Hilo	
Negro	Fase de mando Si el contacto de conmutación L (230 V~) del regulador está presente, la válvula se abre. Si no hay contacto de conmutación del controlador, la válvula regresa a su posición inicial.
Azul	Conductor neutro N (230 V~)
Marrón	Fase permanente L (230 V~)

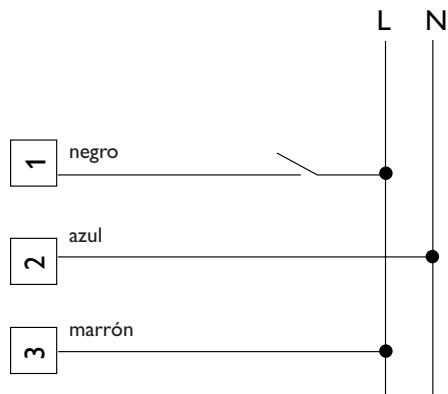

4 Ejemplo de uso

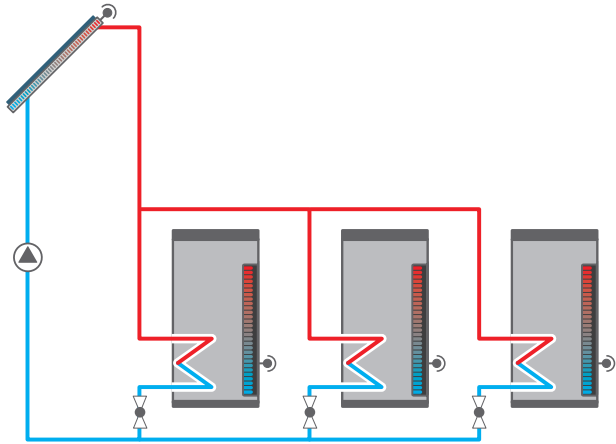

Su distribuidor:

RESOL–Elektronische Regelungen GmbH

Heiskampstraße 10
45527 Hattingen / Germany

Tel.: +49 (0) 23 24 / 96 48 - 0

Fax: +49 (0) 23 24 / 96 48 - 755

www.resol.com

info@resol.com

Nota importante

Los textos y dibujos de este manual han sido realizados con el mayor cuidado y esmero. Como no se pueden excluir errores, le recomendamos leer las siguientes informaciones:

La base de sus proyectos deben ser exclusivamente sus propios cálculos y planificaciones teniendo en cuenta las normas y prescripciones vigentes. Los dibujos y textos publicados en este manual son solamente a título informativo. La utilización del contenido de este manual será por cuenta y riesgo del usuario. Por principio declinamos la responsabilidad por informaciones incompletas, falsas o inadecuadas, así como los daños resultantes.

Observaciones

El diseño y las especificaciones pueden ser modificados sin previo aviso.

Las ilustraciones pueden variar ligeramente de los productos.

Pie de imprenta

Este manual de instrucciones, incluidas todas sus partes, está protegido por derechos de autor. La utilización fuera del derecho de autor necesita el consentimiento de la compañía RESOL–Elektronische Regelungen GmbH. Esto es válido sobre todo para copias, traducciones, micro-filmaciones y el almacenamiento en sistemas electrónicos.

Valvola a sfera motorizzata VA23
Montaggio
Comando

RESOL®



VA23

it

Manuale

www.resol.com

Grazie di aver acquistato questo apparecchio RESOL.

Leggere attentamente queste istruzioni per poter usufruire in maniera ottima della funzionalità di questo apparecchio. Conservare le istruzioni per riferimenti futuri.

Avvertenze per la sicurezza

Attenersi scrupolosamente alle presenti avvertenze per la sicurezza per escludere pericoli e danni a persone e materiali.

Pericolo di scossa elettrica:

- Prima di eseguire qualsiasi intervento sull'apparecchio, staccarlo dalla rete elettrica.
- L'apparecchio deve poter essere staccato dalla rete elettrica in qualsiasi momento.
- Non accendere l'apparecchio in caso di danni visibili.

L'apparecchio non può essere utilizzato da bambini o da persone con ridotte capacità fisiche, sensoriali o mentali o senza esperienza e conoscenza. Accertarsi che i bambini non giochino con l'apparecchio!

Se sono utilizzati liquidi contenenti glicole, indossare guanti, occhiali protettivi e mascherina per la protezione delle vie respiratorie!

Prima della messa in funzione, accertarsi che l'involucro sia regolarmente chiuso.

Destinatari

Le presenti istruzioni si rivolgono esclusivamente a personale qualificato e autorizzato.

I lavori elettrici devono essere eseguiti esclusivamente da un elettricista specializzato.

La prima messa in funzione deve essere eseguita da personale specializzato e autorizzato.

Con personale specializzato autorizzato si intendono persone che dispongono di conoscenze teoriche e di esperienza in materia di installazione, messa in funzione, funzionamento, manutenzione ecc. di apparecchi elettrici/elettronici e di sistemi idraulici e conoscono le norme e i regolamenti applicabili.

Prescrizioni

In caso di interventi sull'impianto, osservare le prescrizioni, norme e direttive vigenti!

Informazioni relative all'apparecchio

Uso conforme allo scopo previsto

La valvola e l'attuatore sono studiati per processi di commutazione in sistemi di riscaldamento, raffrescamento e acqua sanitaria, tenendo conto dei dati tecnici indicati nelle presenti istruzioni.

L'uso non conforme allo scopo previsto comporta l'esclusione di qualsiasi garanzia. Qualsiasi altro utilizzo è considerato non conforme allo scopo previsto.

Per uso conforme allo scopo previsto si intende il rispetto delle indicazioni fornite nelle presenti istruzioni.



Nota

Forti campi elettromagnetici possono compromettere il funzionamento dell'apparecchio.

→ Assicurarsi che l'apparecchio e il sistema non siano sottoposti a forti campi elettromagnetici.

Dichiarazione di conformità UE

Il prodotto è conforme alle direttive pertinenti ed è munito della marcatura CE. La dichiarazione di conformità può essere richiesta dal fabbricante.



Dotazione

La dotazione di questo prodotto è indicata sull'etichetta applicata sull'imballo.

Immagazzinamento e trasporto

Il prodotto può essere immagazzinato a una temperatura ambiente di 0 ... 40 °C e in locali asciutti.

Trasportare il prodotto soltanto nell'imballo originale.

Messa fuori servizio

1. Scollegare l'apparecchio dall'alimentazione elettrica.
2. Smontare l'apparecchio.

Smaltimento

- Smaltire il materiale di imballaggio dell'apparecchio nel rispetto dell'ambiente.
- Alla fine della sua vita utile il prodotto non deve essere smaltito insieme ai rifiuti urbani. Smaltire gli apparecchi usati tramite un ente autorizzato. Su richiesta prendiamo indietro gli apparecchi usati comprati da noi e garantiamo uno smaltimento nel rispetto dell'ambiente.



Spiegazione dei simboli

Le avvertenze sono contrassegnate da un simbolo di avvertimento!

Le parole di segnalazione indicano la gravità del pericolo che può verificarsi se non viene evitato il pericolo stesso.

AVVERTENZA Significa che possono verificarsi danni a persone, in alcune circostanze anche lesioni mortali.



→ Indicano come evitare il pericolo imminente!



Nota

Le note sono contrassegnate da un simbolo di informazione.

→ I testi contrassegnati da una freccia indicano delle operazioni da eseguire.

Sujeto a cambios técnicos. Puede contener errores.

© 20240206_11215610_VA23.mon5s.indd

Indice

1	Installazione	45
1.1	Montaggio	45
1.2	Posizione di montaggio	46
1.3	Collegamento elettrico.....	46
2	Regolazione manuale	47
3	Comando 2 punti	47
4	Esempio applicativo	48

Valvola a sfera motorizzata VA23

La VA23 è una valvola a sfera motorizzata a 2 vie per applicazioni in sistemi di riscaldamento, raffrescamento e acqua sanitaria.

Dati tecnici

Temperatura d'esercizio: 2 ... 110 °C

Temperatura ambiente: 1... 55 °C

Pressione d'esercizio max.: 32 bar (3,2 MPa)

Differenza di pressione max.: 6 bar (600 kPa)

Termovettore: acqua con max. 50% di glicole

Filettatura raccordo: IG Rp ½", ¾", 1", 1¼"

Servomotore: 230 V~, 50 Hz

Tempo di attuazione: 30 s (90°)

Comando: segnale a 2 punti (On/Off)

Standby: Posizione di riposo: 0 W / Posizione finale: 5 W

Tipo di protezione: IP 44

Materiale:

Involucro: ottone EN 12165 CW617N

Sfera: ottone CW61 7N

Cavo: 3 x 0,75 mm² (isolamento: PVC)

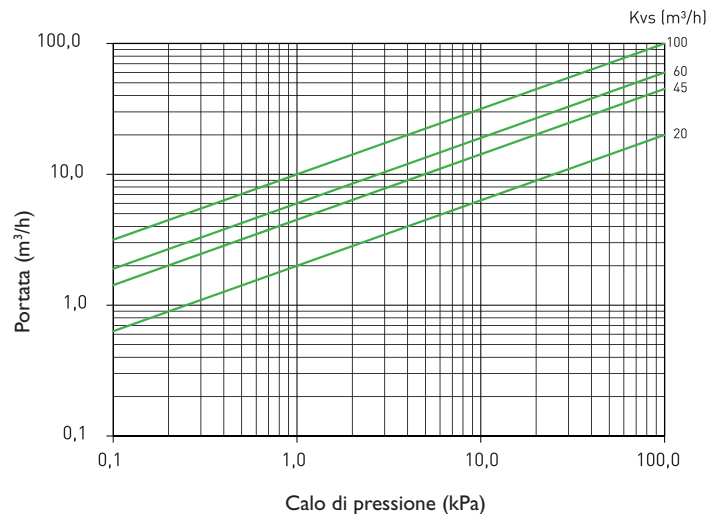

DN	15	20	25	32
Collegamento (Rp)	½"	¾"	1"	1 ¼"
Kvs	20 m³/h	45 m³/h	60 m³/h	100 m³/h
A	62 mm	68 mm	81 mm	86 mm
C	104 mm	107 mm	112 mm	117 mm
Peso	0,6 kg	0,7 kg	0,9 kg	1,1 kg

1 Installazione

AVVERTENZA! Rischio di scosse elettriche!



Prima di iniziare i lavori, scollegare l'attuatore dall'alimentazione elettrica!

1.1 Montaggio

L'attuatore può essere montato in un'unica posizione sulla valvola.

→ Fissare l'attuatore sulla valvola utilizzando la clip.

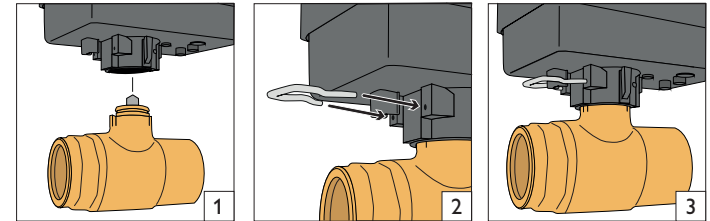

Effettuare il montaggio della valvola secondo le regole della tecnica vigente. Evitare che sigillante o residui di canapa entrino nel corpo della valvola. Per evitare il blocco della sfera della valvola, osservare le indicazioni seguenti ed evitare qualsiasi lavoro di brasatura o saldatura direttamente nella zona della valvola.



Nota

Per ottenere la sicurezza di esercizio ottimale, si raccomanda di lavare prima l'impianto e di montare un filtro adeguato (0,65 µm) a monte di ogni valvola (vedi schema di installazione).

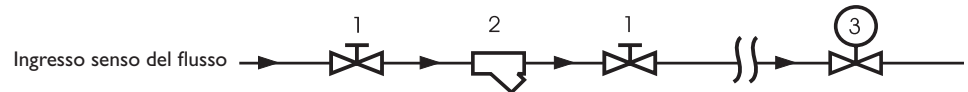
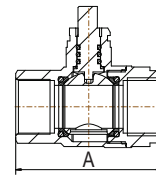
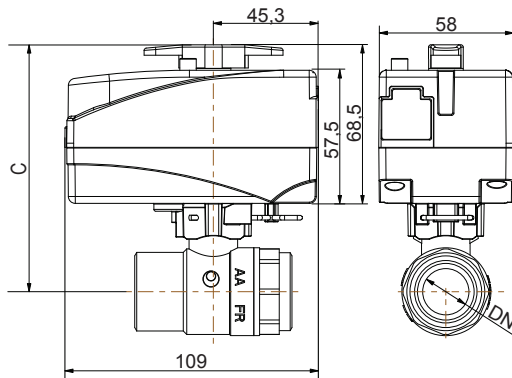

1 - valvole a sfera di manutenzione

2 - filtro ~ 0,65 µm

3 - valvola a sfera motorizzata

1.2 Posizione di montaggio

La valvola può essere montata in qualsiasi posizione (vedi fig.), comunque non con l'azionamento verso il basso. Per ottenere uno spazio sufficiente per gli interventi di assistenza, mantenere una distanza minima dall'apparecchio e/o dalla parete di 100 mm.

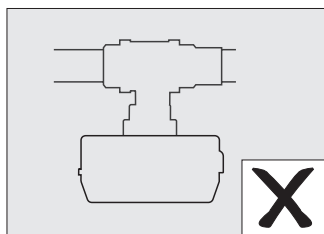
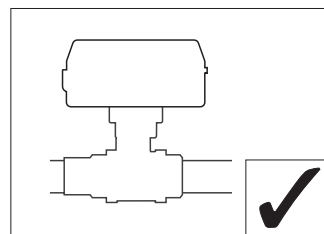
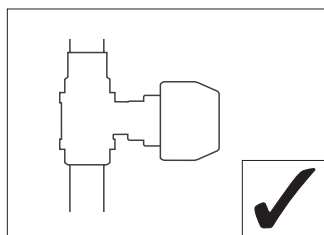
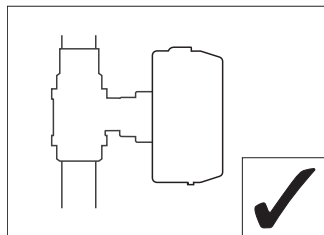
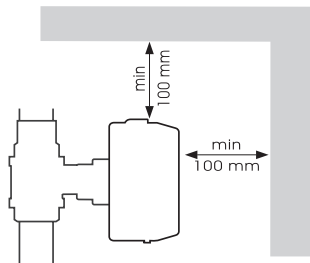

1.3 Collegamento elettrico

→ Effettuare il collegamento elettrico come illustrato in figura.



Nota

Quando si posa il cavo di collegamento, evitare di posarlo a contatto termico con parti calde del sistema di riscaldamento (ad es. radiatore, tubazioni ecc.).

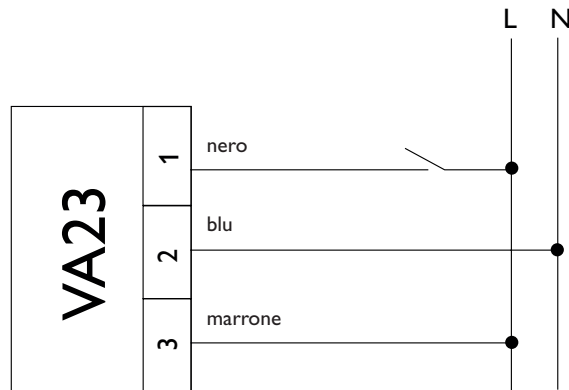

2 Regolazione manuale

Mediante la vite di regolazione è possibile selezionare tra modalità manuale (👉) e modalità automatica (🔄).

Per effettuare un'impostazione manuale, procedere come di seguito descritto:

1. Impostare la vite di regolazione su 👉.
2. Ruotare la leva di regolazione nella posizione desiderata.



Nota

Dopo aver eseguito i lavori di ispezione e manutenzione, è necessario ripristinare la modalità di funzionamento su 🔄.

Nella modalità manuale non è possibile il funzionamento normale di regolazione.

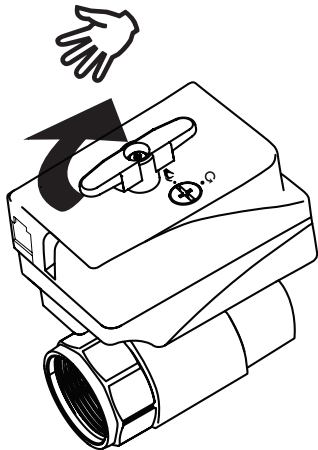

3 Comando 2 punti

Filo	
Nero	Fase di comando Quando il contatto di commutazione L (230V~) è a contatto con la centralina, la valvola si apre. Quando il contatto di commutazione non è a contatto con la centralina, la valvola ritorna nella posizione iniziale.
Blu	Conduttore neutro N (230V~)
Marrone	Fase continua L (230V~)

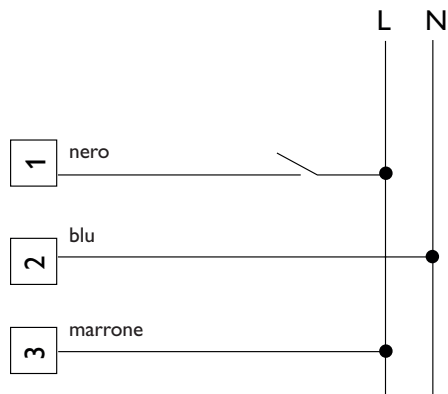

4 Esempio applicativo

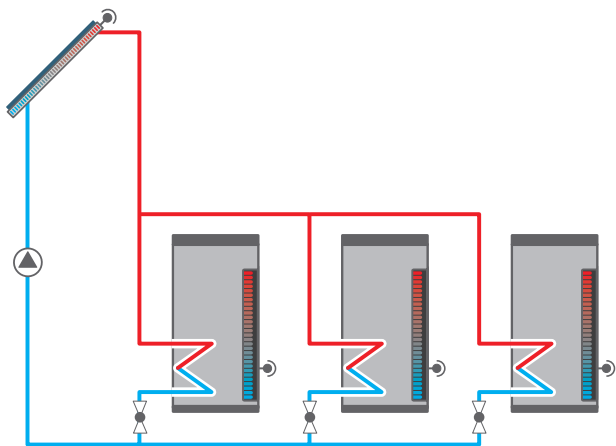

it

Rivenditore specializzato:

RESOL–Elektronische Regelungen GmbH

Heiskampstraße 10
45527 Hattingen / Germany

Tel.: +49 (0) 23 24 / 96 48 - 0

Fax: +49 (0) 23 24 / 96 48 - 755

www.resol.com

info@resol.com

Nota importante

I testi e le illustrazioni in questo manuale sono stati realizzati con la maggior cura e conoscenza possibile. Dato che non è possibile escludere tutti gli errori, vorremmo fare le seguenti annotazioni:

La base dei vostri progetti dovrebbe essere costituita esclusivamente da calcoli e progettazioni in base alle leggi e norme tecniche vigenti. Escludiamo qualsiasi responsabilità per tutti i testi e le illustrazioni pubblicati in questo manuale, in quanto sono di carattere puramente esemplificativo. L'applicazione dei contenuti riportati in questo manuale avviene espressamente a rischio dell'utente. L'editore non si assume alcuna responsabilità per indicazioni inappropriate, incomplete o errate nonché per ogni danno da esse derivanti.

Annotazioni

Con riserva di modificare il design e le specifiche senza preavviso.

Le illustrazioni possono variare leggermente rispetto al modello prodotto.

Avviso legale

Queste istruzioni di montaggio e per l'uso sono tutelate dal diritto d'autore in tutte le loro parti. Un qualsiasi uso non coperto dal diritto d'autore richiede il consenso della ditta RESOL–Elektronische Regelungen GmbH. Ciò vale in particolare modo per copie / riproduzioni, traduzioni, riprese su microfilm e memorizzazione in sistemi elettronici.